

Instrukcja montażu

O-TERRACE

2

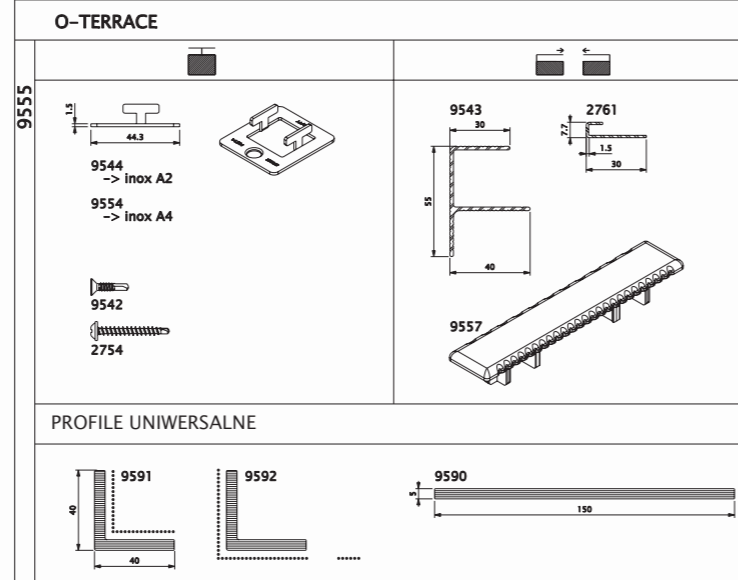
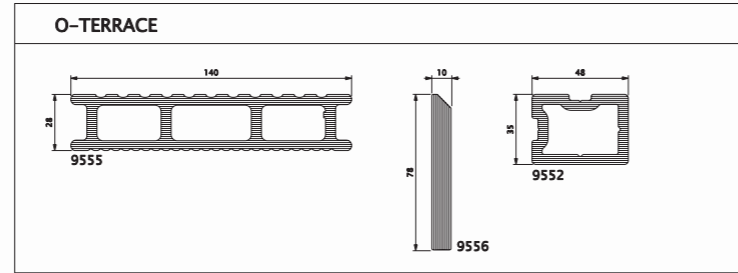

3

O-TERRACE

Przed przystąpieniem do montażu należy zapoznać się z niniejszą instrukcją. Producent nie ponosi odpowiedzialności za szkody lub uszkodzenia będące wynikiem wadliwego montażu. Zastosowanie lub montaż niezgodne z przeznaczeniem powodują utratę gwarancji na produkt.

Pielęgnacja i czyszczenie

Profile Twinson nie wymagają żadnych skomplikowanych zabiegów konserwujących. Do czyszczenia wystarczy woda i łagodne środki chemiczne. Zalecamy użycie wody pod ciśnieniem. Wszelkie plamy należy usuwać możliwie jak najszybciej. Do tego celu najlepiej nadaje się woda, łagodne środki czyszczące i gąbka. Plamy spożywcze (ketchup, wino, cola, kawa, herbata itp.) najlepiej czyścić roztworem chloru, a następnie spłukać dużą ilością wody. Płyn czyszczący O-Clean jest przeznaczony do usuwania plam z oleju, masła, silikonu i kleju. Aby uzyskać więcej informacji na temat konserwacji, prosimy o kontakt z dystrybutorem lub odwiedzenie strony: www.twinson.net.

Narzędzia

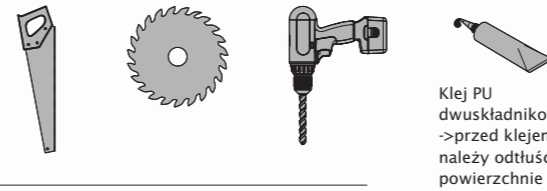

Montaż



Składować w magazynie



Zalecane wyposażenie ochronne



Aklimatyzować w miejscu montażu przez 24 h

4

Przed rozpoczęciem montażu

Wariant nr 1: profil 9552

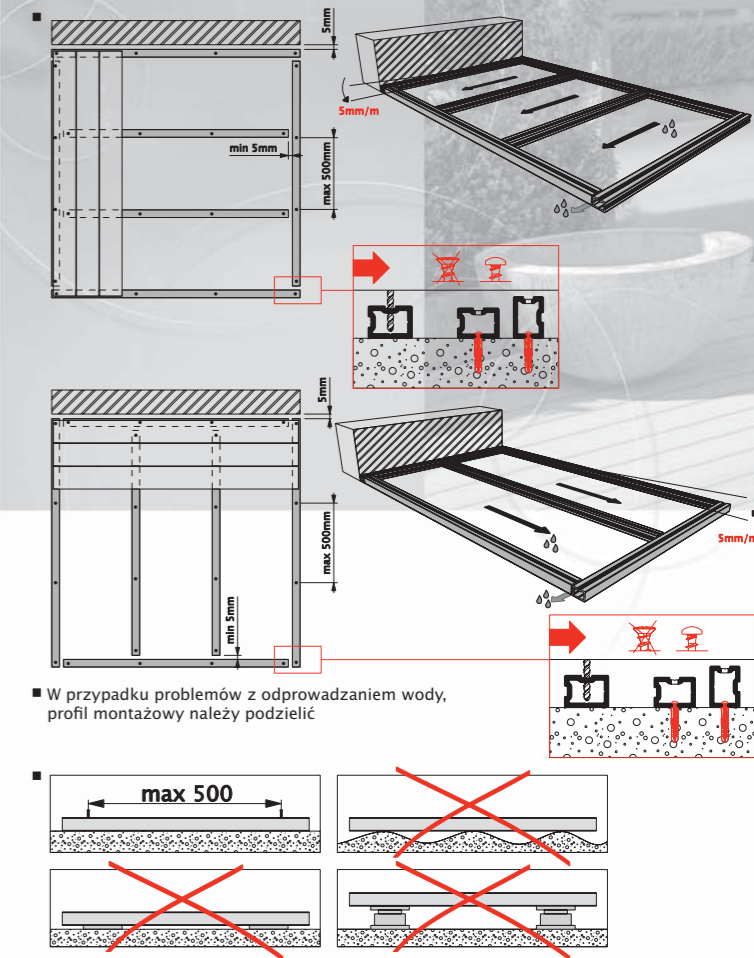

5

Przed rozpoczęciem montażu

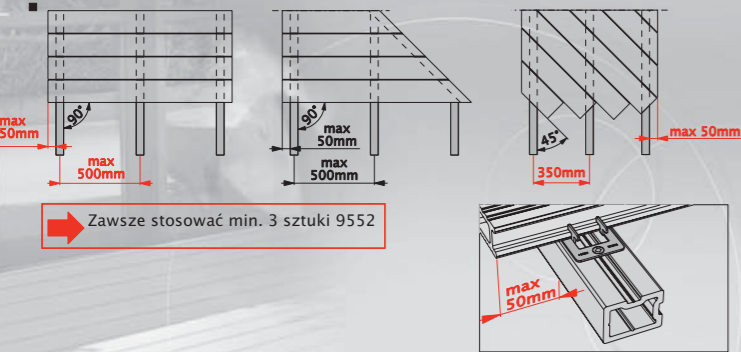

Wariant 2: alternatywna konstrukcja

W wszystkich przypadkach, kiedy profil 9552 nie będzie mógł być podparty na całej długości, należy użyć konstrukcji z innego materiału np. z drewna lub stali.

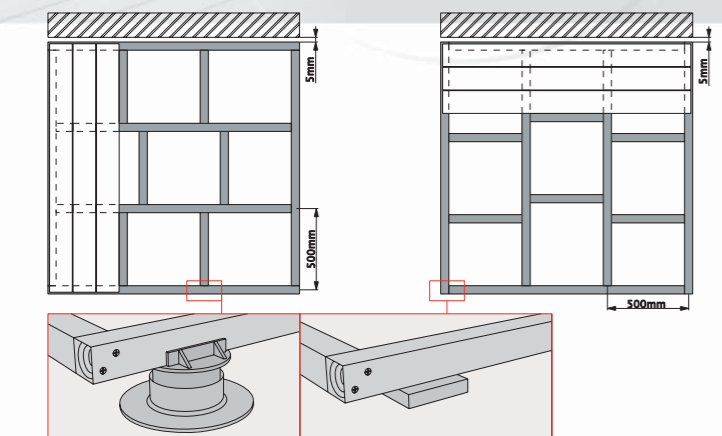

6

Rozpoczęcie układania z profilem P2761-P9543

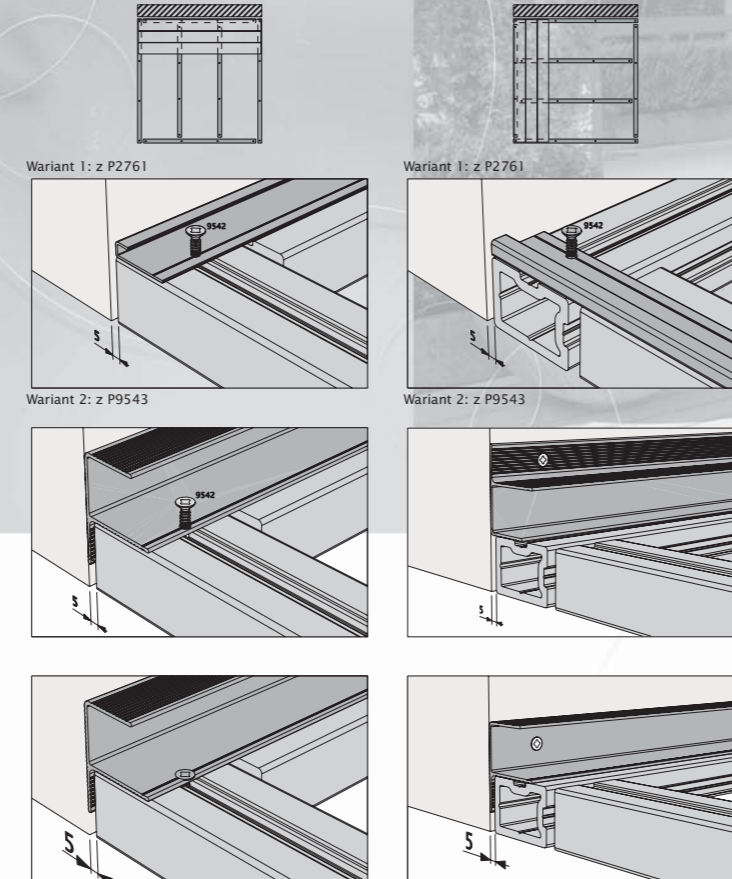

7

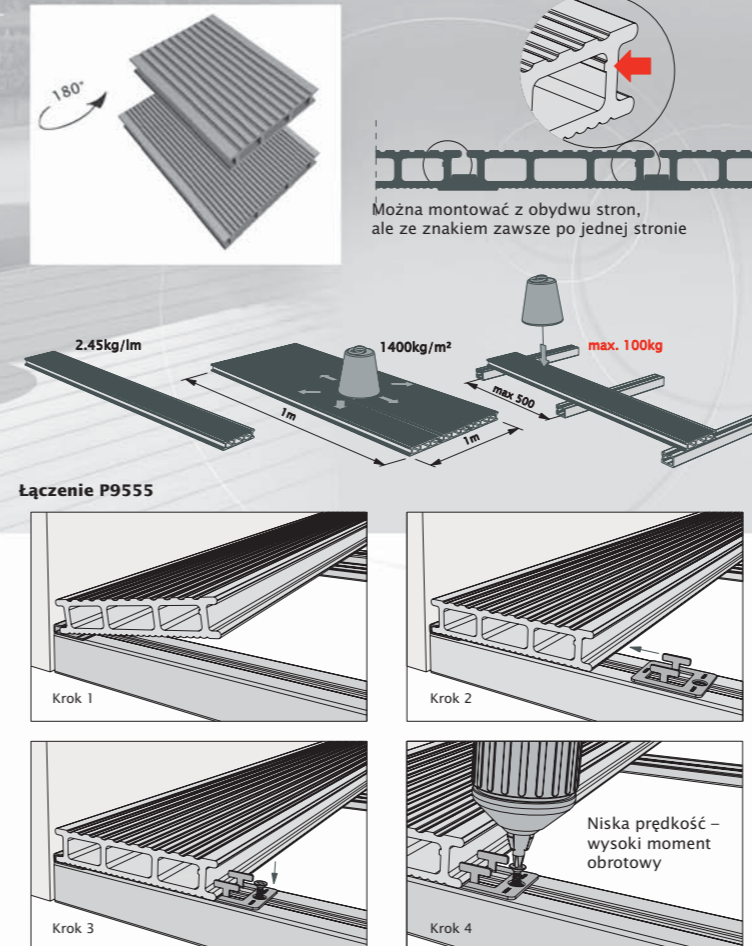

8

P9544/P9554

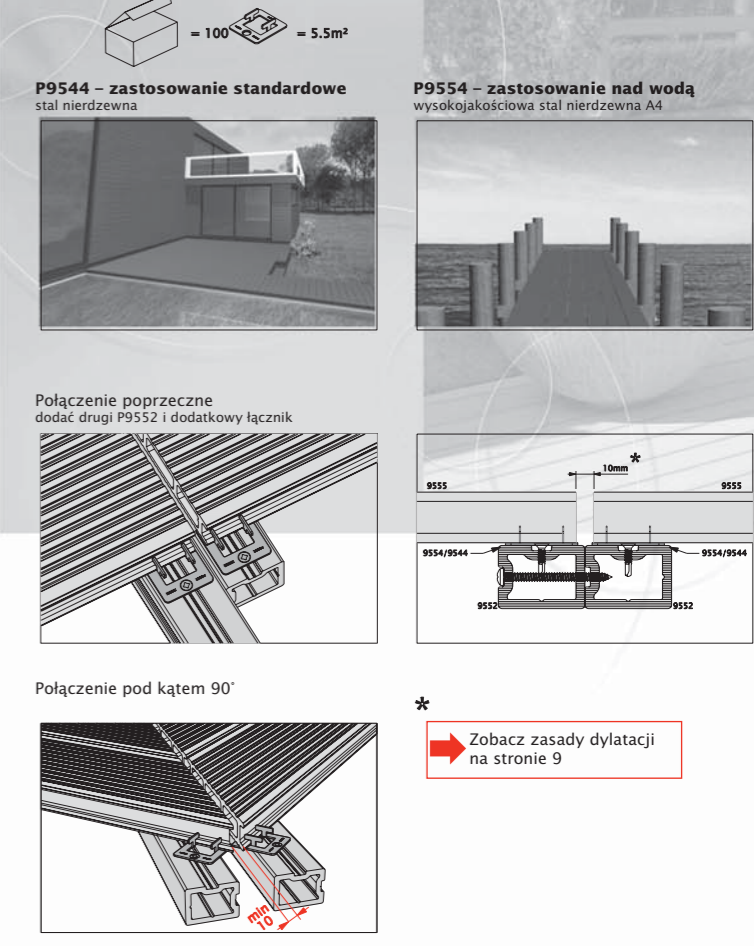

Dylatacja P9555

Zasada główna: 3 mm na metr bieżący - jeżeli dylatacja min. 3 mm/mb nie może być zapewniona, należy podzielić deski na inne moduły i/lub użyć profil P9543

1. Pomiedzy dwoma deskami

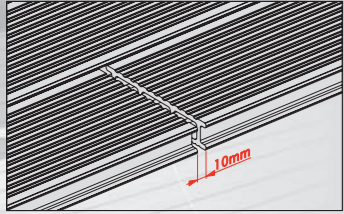

2. Pomiedzy ścianą a deską

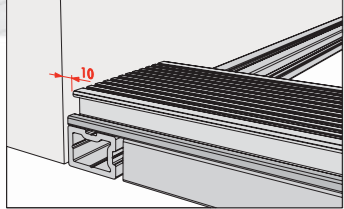

3. Pomiedzy deską a listwą wykończeniową

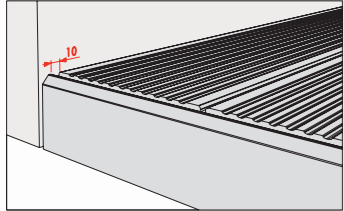

Zakończenie

Wariant 4: P9557

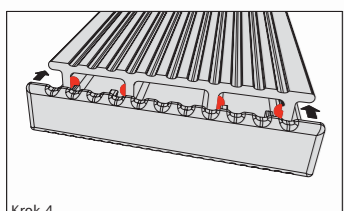
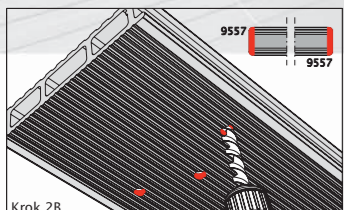
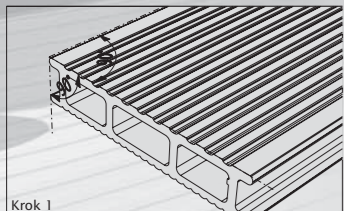
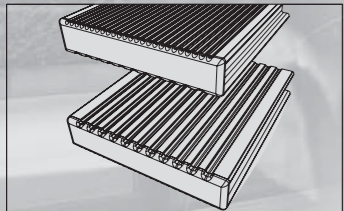

Krok 1, Krok 2A, Krok 2B, Krok 3, Krok 4, Krok 5

Rozszerzalność profili

Wariant 1: wykończenie tarasu z użyciem P9556

Wariant 2: wykończenie tarasu z użyciem P9543

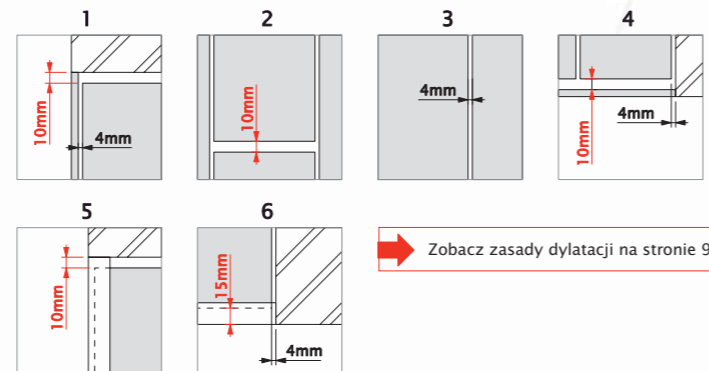
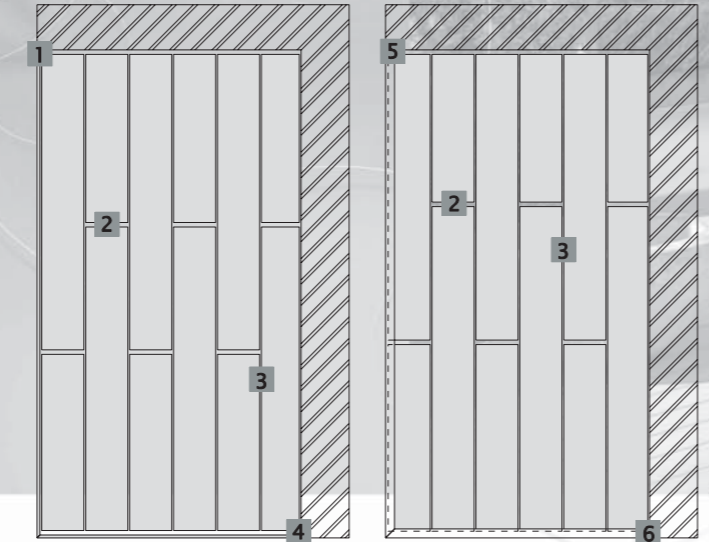

Zobacz zasady dylatacji na stronie 9

Detal budowlany

Schody, profil maskujący

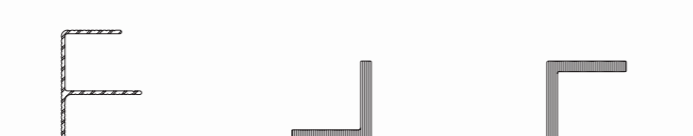
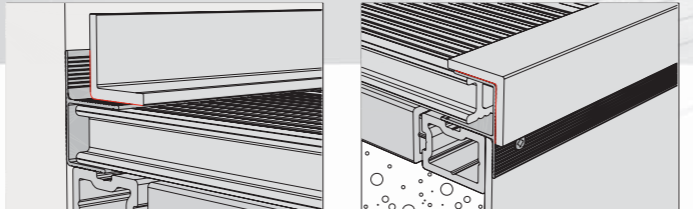
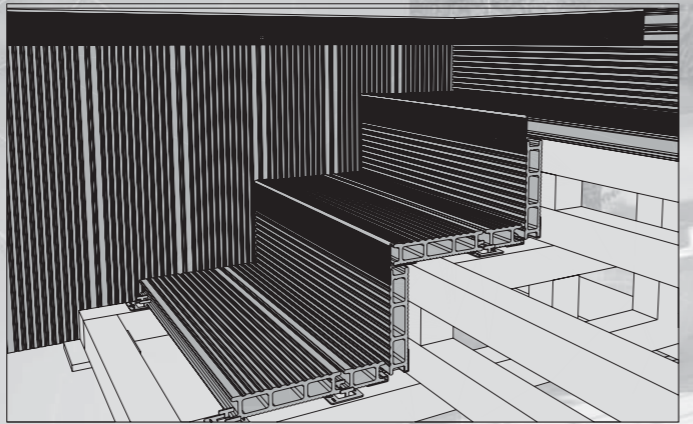

Zakończenie tarasu: P2761 - P9543

Wariant 1: P2761 i P9556

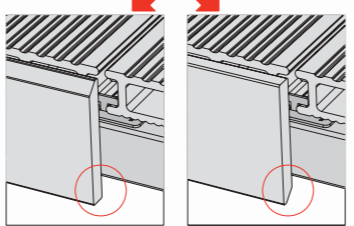
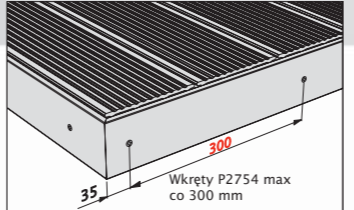
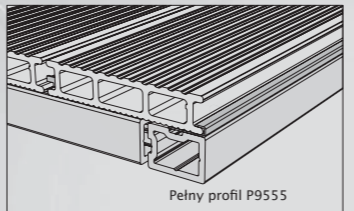
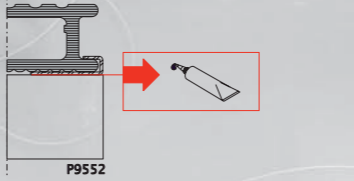

Detal wykończenia

Oświetlenie

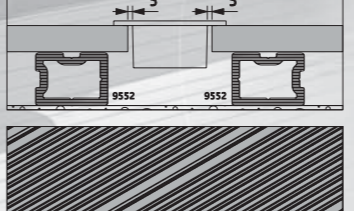
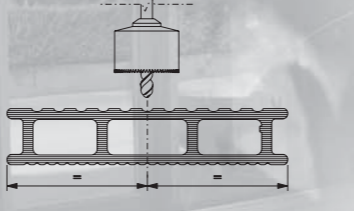

Wariant 2: P9543

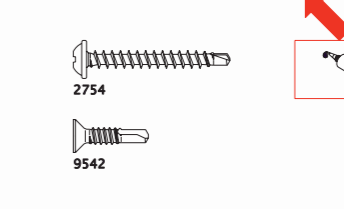
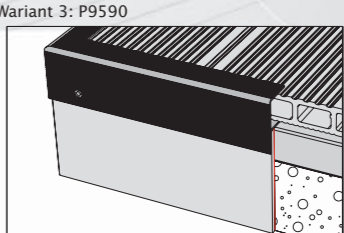
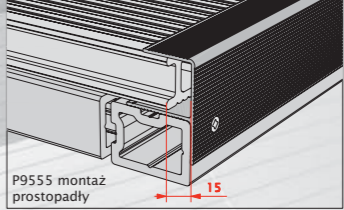
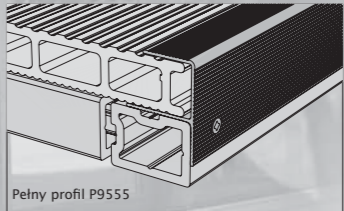

Wymiana deski

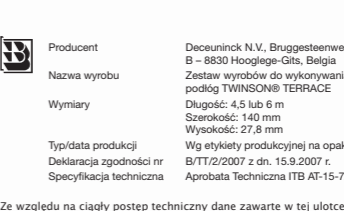
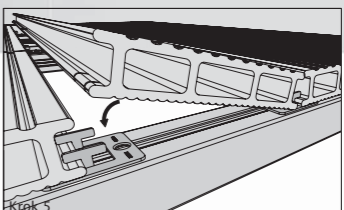
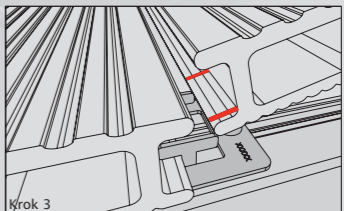
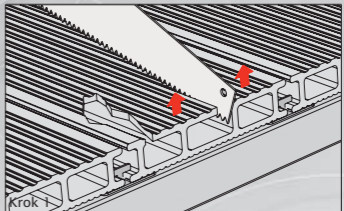

Producent: Decauninck N.V., Bruggesteeweg 164, B-8830 Hooghege-Gits, Belgia. Nazwa wyrobu: Zestaw wyrobów do wykonywania podłóg TWINSON® TERRACE. Wymiary: Długość: 4,5 lub 6 m, Szerokość: 140 mm, Wysokość: 27,8 mm. Typ/data produkcji: Wg etykiety produkcyjnej na opakowaniu. Deklaracja zgodności nr: B/T/2/2007 z dn. 15.9.2007 r. Specyfikacja techniczna: Aprobata Techniczna ITB AT-15-7226/2007

Ze względu na ciągły postęp techniczny dane zawarte w tej ulotce mogą ulec zmianie. Kolory profili mogą różnić się w zależności od partii produkcyjnej. 01/08. Zawartość tego dokumentu, reprodukcje, detale techniczne pozostają własnością Decauninck NV. Wszelkie prawa zastrzeżone. Kopiowanie w całości lub w części bez zgody - zabronione. Warunki sprzedaży dostępne u dystrybutora produktu.